

## CARGO 1300



Europallet



A.T.P











### Conteneur isotherme pour le transport de produits frais et surgelés à température contrôlée

- Indiqué pour chaînes de supermarchés, opérateurs dans le secteur logistique, distributeurs et producteurs de produits alimentaires frais ou surgelés, transporteurs.
- Dimensions **Europallet Internes**: praticité maximum dans les opérations de chargement et de déchargement des marchandises sur palette.
- Capacité de 1300 litres.
- Total respect de la chaîne du froid dans toutes les phases du transport.
- Accélère les opérations de distribution dans les points de vente: peut être chargé dans la cellule frigorifique du centre au magasin en gros et déchargé du comptoir frigo du supermarché de destination.
- Transportable avec des moyens traditionnels: avec un seul véhicule non calorifugé, il est possible de transporter dans le même temps des produits frais, surgelés et à températures ambiantes.
- Produit avec technologie de moulage par rotation: conteneur et porte monobloc (sans arêtes, jointures et soudures).
- Complètement recyclable au terme de leur vie opérationnelle.

#### MATÉRIAUX DE FABRICATION

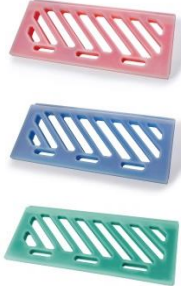
<b>Polyéthylène</b>	parois internes et externes du conteneur et de la porte; adapté au contact alimentaire	<b>Polyuréthane</b>	matériau isolant entre les parois du conteneur et de la porte; exempt de CFC et de HCFC
<b>Caoutchouc en silicone</b>	joint	<b>Nylon</b>	roues
<b>Polypropylène</b>	charnières	<b>Acier inox</b>	poignées de manutention, poignée de fermeture, tige interne de la porte
<b>Acier zingué</b>	tiges charnière, plaques connexion tiges charnière, support roues		

## CARACTÉRISTIQUES

	<p>Équipé de 6 pieds en acier zingué de 120 mm de hauteur.</p>		<p>4 roues de 125 mm de diamètre (2 fixes et 2 pivotantes dont une équipée de frein). Plaque de support roues intégrée dans le conteneur</p>
	<p>Europalette ramasse gouttes (sur demande).</p>		<p>Porte-fiches (sur demande) pour l'identification du contenu ou de la destination. Adapté aux documents de format A5..</p>
	<p>Porte ouvrable jusqu'à 270° avec arrêt-porte à languette</p>		<p>Joint d'étanchéité de la porte facilement démontable</p>
	<p>Système de charnières à double pivot. Meilleure stabilité de la porte au fil du temps.</p>		<p>Plaques eutectiques, frais et surgelé, pour augmenter les prestations de maintien thermique dans le temps (sur demande).</p>
	<p>Poignée de fermeture en acier inox avec touche à déblocage.</p>		<p>Poignée prédisposée pour l'emploi de système anti-manipulation.</p>
	<p>Température interne contrôlable grâce au thermomètre à insérer dans la porte (sur demande).</p>		<p>Disponible (sur demande) datalogger USB pour enregistrer les données de température durant le transport.</p>

## CARACTÉRISTIQUES

	<p>Rainures internes pour favoriser la bonne circulation de l'air.</p>		<p>Structure monobloc, sans arêtes, jointures ou soudures.</p>
	<p>Isolement avec mousse polyuréthanique sans CFC et HCFC.</p>	<p>°C</p>	<p>Garanti pour utilisation allant de: <b>de -30° à +100°C.</b></p>
<p><b>K</b></p>	<p>Coefficient global de transmission thermique: <b>K=0,35 W/m²K</b></p>		

## DONNÉES TECHNIQUES

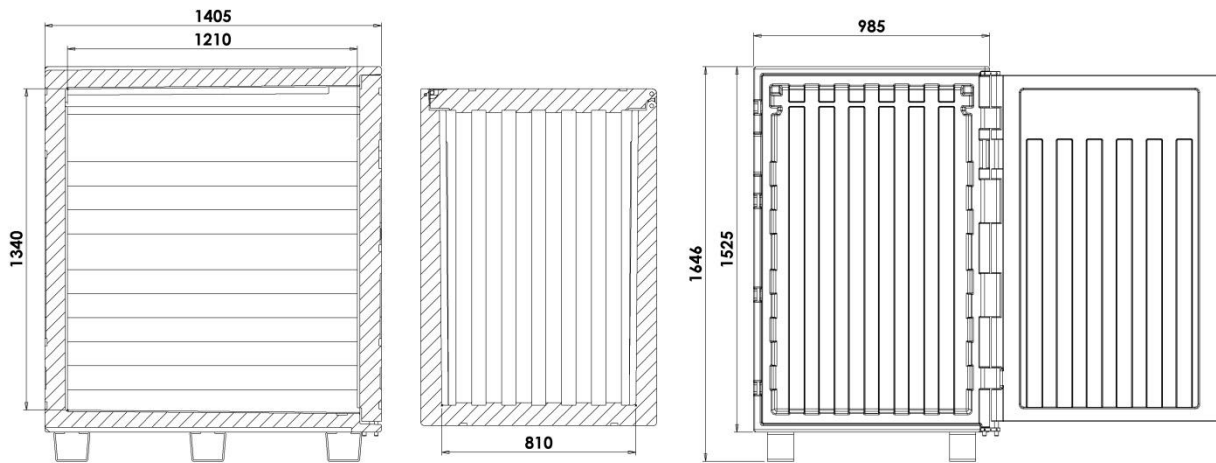

avec pieds

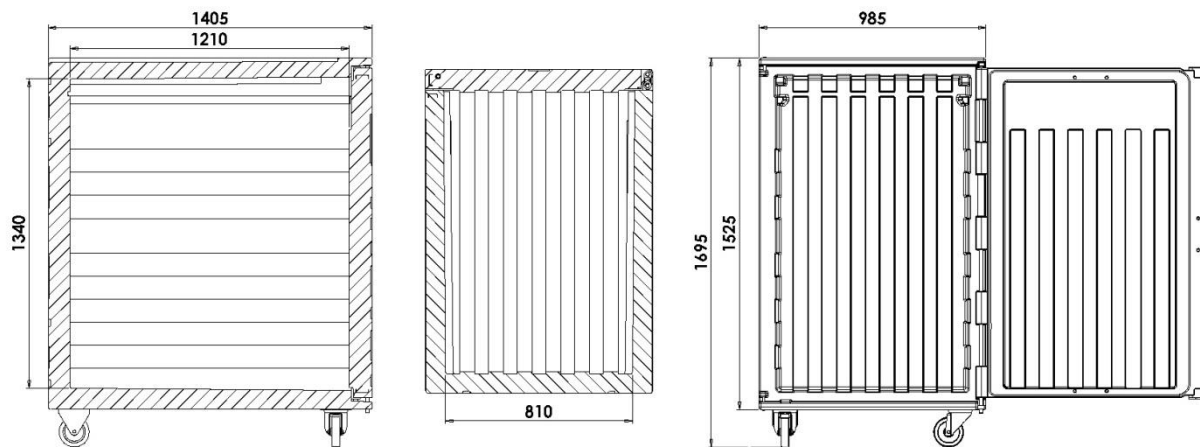

avec roues

Modèle	Code	Couleur	Dim. externes (mm)	Dim. internes (mm)	Capacité l	Poids Kg
Cargo 1300 avec pieds h 120mm	13010003	mélange gris bleu	985x1405xh1646	810x1210xh1340	1350	153
Cargo 1300 avec roues diam. 125	13019009	mélange gris bleu	985x1405xh1695	810x1210xh1340	1350	153
Porte-fiches	AMC101	transparent	173xh200	148xh210 -A5-		
Pallet Raccogli-gocce	ANA00101	blu	800X1200			
Plaque eutectique Frais +3°C - 3 x Cargo -	PE110001	rosa	835x353xh45			7,6
Plaque eutectique Surgelé - 21°C - 3 x Cargo -	PE110002	blu	835x353xh45			7,6
Plaque eutectique Extra-surgelé - 21°C - 3 x Cargo -	PE119008	verde	835x353xh45			7,6
Data logger USB	AFG002		80x33xh14			
Certificat d'homologation ATP classe IR	AOA007/C					
Certificat d'homologation ATP classe RRCX	AOB007/C					



COOL sarl - 478 avenue Marie Curie - 07800 La Voulte sur Rhône  
 Tel. +33 4 75 85 32 75 - Fax +33 4 75 62 42 33 [www.coolerbox.com](http://www.coolerbox.com)